



Europäische Union. Europäischer  
Fonds für regionale Entwicklung.  
Evropská unie. Evropský fond pro  
regionální rozvoj.



Altoj sousede. Hallo Nachbar.  
Interreg V A / 2014–2020

# JÍDELLO

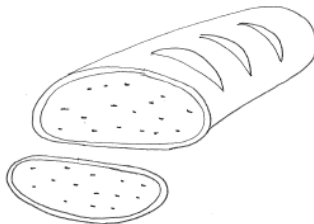
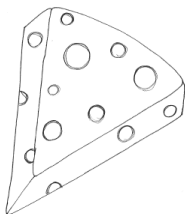

Jméno: .....



100277534  
„Dialogue - gemeinsam lernen für Europa“  
„Dialogy - společně se učíme pro Evropu“





Europäische Union. Europäischer  
Fonds für regionale Entwicklung.  
Evropská unie. Evropský fond pro  
regionální rozvoj.



Altoj sousede. Hallo Nachbar.  
Interreg Y A / 2014-2020

# ESSEN

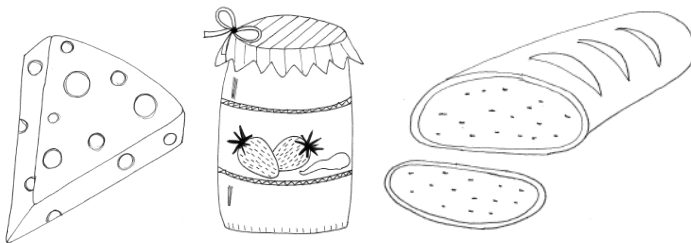

Name: .....



100277534  
„Dialoge - gemeinsam lernen für Europa“  
„Dialogy - společně se učíme pro Evropu“





Europäische Union. Europäischer  
Fonds für regionale Entwicklung.  
Evropská unie. Evropský fond pro  
regionální rozvoj.



Altoj sousede. Hallo Nachbar.  
Interreg Y A / 2014-2020

To je **sýr**.  
Jím rád **sýr**. Jím ráda **sýr**.

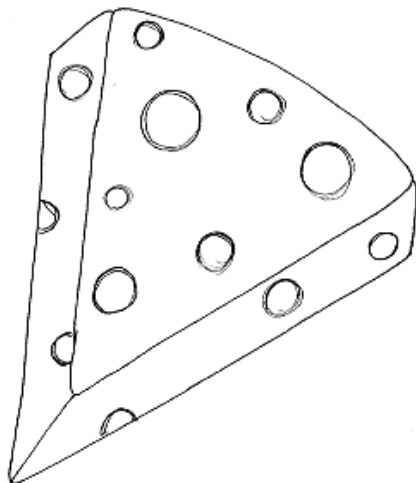

100277534  
„Dialogue - gemeinsam lernen für Europa“  
„Dialogy - společně se učíme pro Evropu“





Europäische Union. Europäischer  
Fonds für regionale Entwicklung.  
Evropská unie. Evropský fond pro  
regionální rozvoj.



Altoj sousede. Hallo Nachbar.  
Interreg Y A / 2014 – 2020

Das ist **der Käse**.  
Ich esse gern **Käse**.

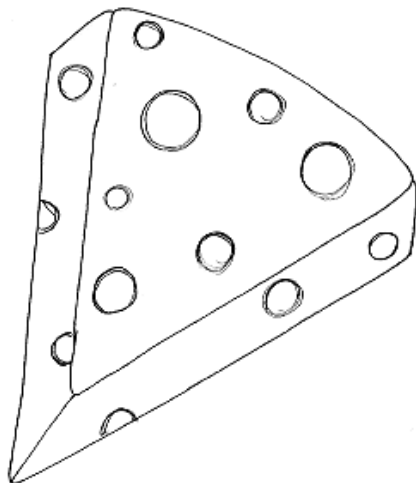

100277534  
„Dialoge - gemeinsam lernen für Europa“  
„Dialogy - společně se učíme pro Evropu“





Europäische Union. Europäischer  
Fonds für regionale Entwicklung.  
Evropská unie. Evropský fond pro  
regionální rozvoj.



Altoj sousede. Hallo Nachbar.  
Interreg V A / 2014-2020

To je **šunka**.

Jím rád **šunku**. Jím ráda **šunku**.

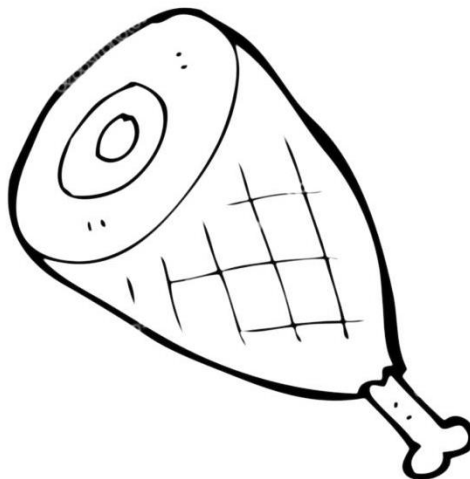

100277534  
„Dialogue - gemeinsam lernen für Europa“  
„Dialogy - společně se učíme pro Evropu“





Europäische Union. Europäischer  
Fonds für regionale Entwicklung.  
Evropská unie. Evropský fond pro  
regionální rozvoj.



Altoj sousede. Hallo Nachbar.  
Interreg V A / 2014-2020

Das ist **der Schinken**.  
Ich esse gern **Schinken**.

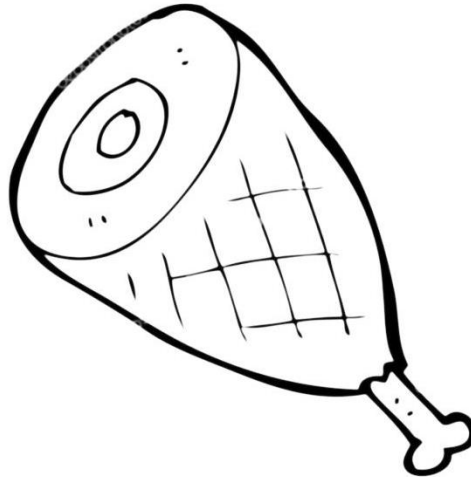

100277534  
„Dialoge - gemeinsam lernen für Europa“  
„Dialogy - společně se učíme pro Evropu“





Europäische Union. Europäischer  
Fonds für regionale Entwicklung.  
Evropská unie. Evropský fond pro  
regionální rozvoj.



Altoj sousede. Hallo Nachbar.  
Interreg Y A / 2014-2020

To je **jogurt**.

Jím rád **jogurt**. Jím ráda **jogurt**.

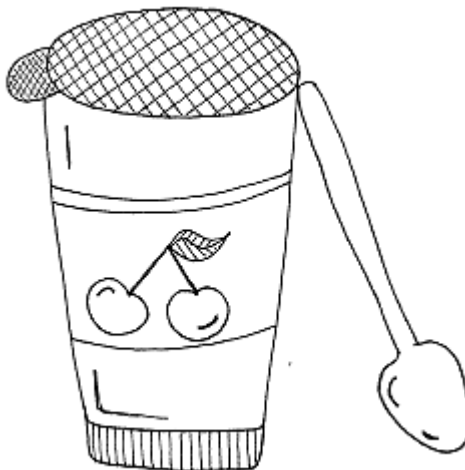

100277534  
„Dialogue - gemeinsam lernen für Europa“  
„Dialogy - společně se učíme pro Evropu“





Europäische Union. Europäischer  
Fonds für regionale Entwicklung.  
Evropská unie. Evropský fond pro  
regionální rozvoj.



Altoj sousede. Hallo Nachbar.  
Interreg Y A / 2014–2020

Das ist **der Joghurt.**

Ich esse gern **Joghurt.**

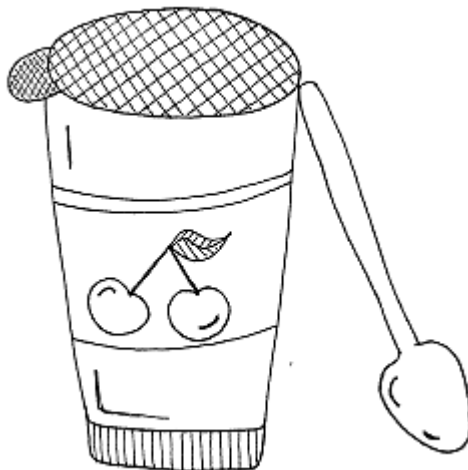

100277534  
„Dialoge - gemeinsam lernen für Europa“  
„Dialogy - společně se učíme pro Evropu“







Europäische Union. Europäischer  
Fonds für regionale Entwicklung.  
Evropská unie. Evropský fond pro  
regionální rozvoj.



Altoj sousede. Hallo Nachbar.  
Interreg V A / 2014-2020

To je **dort**.  
Jím rád **dort**. Jím ráda **dort**.



100277534  
„Dialogue - gemeinsam lernen für Europa“  
„Dialogy - společně se učíme pro Evropu“





Europäische Union. Europäischer  
Fonds für regionale Entwicklung.  
Evropská unie. Evropský fond pro  
regionální rozvoj.



Altoj sousede. Hallo Nachbar.  
Interreg V A / 2014 – 2020

Das ist **die Torte**.  
Ich esse gern **Torte**.



100277534  
„Dialoge - gemeinsam lernen für Europa“  
„Dialogy - společně se učíme pro Evropu“





Europäische Union. Europäischer  
Fonds für regionale Entwicklung.  
Evropská unie. Evropský fond pro  
regionální rozvoj.



Altoj sousede. Hallo Nachbar.  
Interreg V A / 2014-2020

To je **salám**.  
Jím rád **salám**. Jím ráda **salám**.

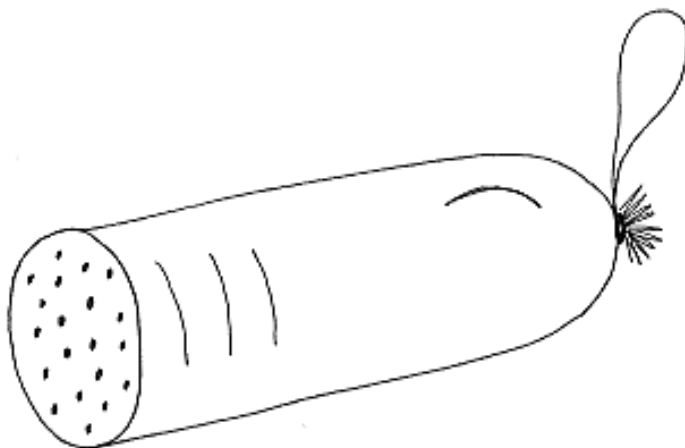

100277534  
„Dialogue - gemeinsam lernen für Europa“  
„Dialogy - společně se učíme pro Evropu“





Europäische Union. Europäischer  
Fonds für regionale Entwicklung.  
Evropská unie. Evropský fond pro  
regionální rozvoj.



Altoj sousede. Hallo Nachbar.  
Interreg V A / 2014-2020

Das ist **die Salami**.  
Ich esse gern **Salami**.

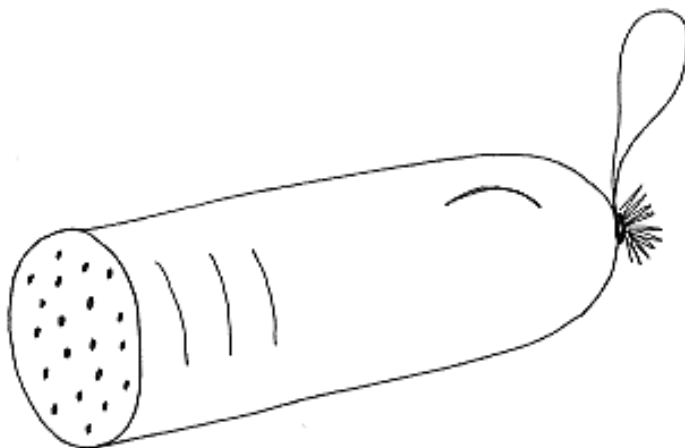

100277534  
„Dialogue - gemeinsam lernen für Europa“  
„Dialogy - společně se učíme pro Evropu“





Europäische Union. Europäischer  
Fonds für regionale Entwicklung.  
Evropská unie. Evropský fond pro  
regionální rozvoj.



Altoj sousede. Hallo Nachbar.  
Interreg Y A / 2014-2020

To je **máslo**.  
Jím rád **máslo**. Jím ráda **máslo**.

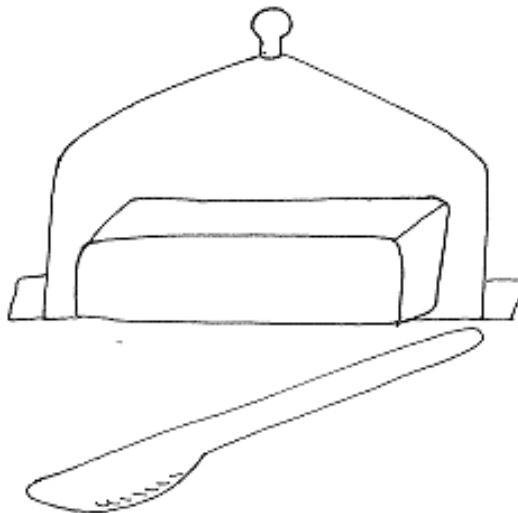

100277534  
„Dialogue - gemeinsam lernen für Europa“  
„Dialogy - společně se učíme pro Evropu“





Europäische Union. Europäischer  
Fonds für regionale Entwicklung.  
Evropská unie. Evropský fond pro  
regionální rozvoj.



Altoj sousede. Hallo Nachbar.  
Interreg Y A / 2014-2020

Das ist **die Butter**.  
Ich esse gern **Butter**.

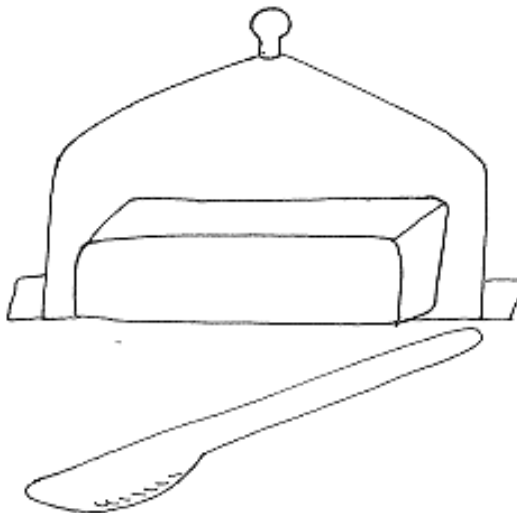

100277534  
„Dialogue - gemeinsam lernen für Europa“  
„Dialogy - společně se učíme pro Evropu“





Europäische Union. Europäischer  
Fonds für regionale Entwicklung.  
Evropská unie. Evropský fond pro  
regionální rozvoj.



Altoj sousede. Hallo Nachbar.  
Interreg V A / 2014 – 2020

To je **marmeláda**.

Jím rád **marmeládu**. Jím ráda **marmeládu**.



100277534  
„Dialoge - gemeinsam lernen für Europa“  
„Dialogy - společně se učíme pro Evropu“





Europäische Union. Europäischer  
Fonds für regionale Entwicklung.  
Evropská unie. Evropský fond pro  
regionální rozvoj.



Altoj sousede. Hallo Nachbar.  
Interreg Y A / 2014 – 2020

Das ist **die Marmelade**.  
Ich esse gern **Marmelade**.



100277534  
„Dialogue - gemeinsam lernen für Europa“  
„Dialogy - společně se učíme pro Evropu“







Europäische Union. Europäischer  
Fonds für regionale Entwicklung.  
Evropská unie. Evropský fond pro  
regionální rozvoj.



Altoj sousede. Hallo Nachbar.  
Interreg Y A / 2014-2020

To je **čokoláda**.

Jím rád **čokoládu**. Jím ráda **čokoládu**.

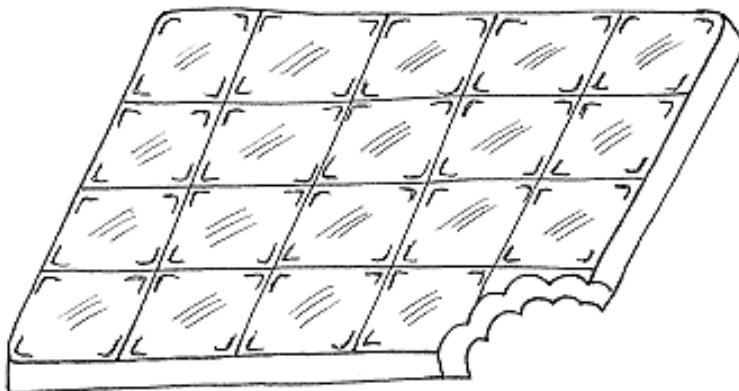

100277534  
„Dialoge - gemeinsam lernen für Europa“  
„Dialogy - společně se učíme pro Evropu“





Europäische Union. Europäischer  
Fonds für regionale Entwicklung.  
Evropská unie. Evropský fond pro  
regionální rozvoj.



Altoj sousede. Hallo Nachbar.  
Interreg Y A / 2014-2020

Das ist **die Schokolade**.  
Ich esse gern **Schokolade**.

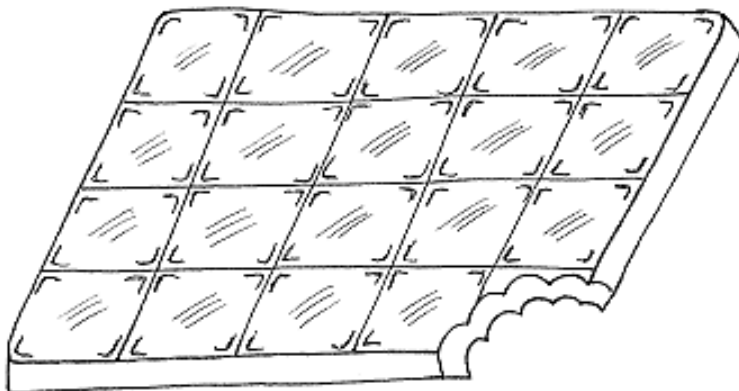

100277534  
„Dialoge - gemeinsam lernen für Europa“  
„Dialogy - společně se učíme pro Evropu“





Europäische Union. Europäischer  
Fonds für regionale Entwicklung.  
Evropská unie. Evropský fond pro  
regionální rozvoj.



Altoj sousede. Hallo Nachbar.  
Interreg V A / 2014-2020

To je **chleba**.

Jím rád **chleba**. Jím ráda **chleba**.

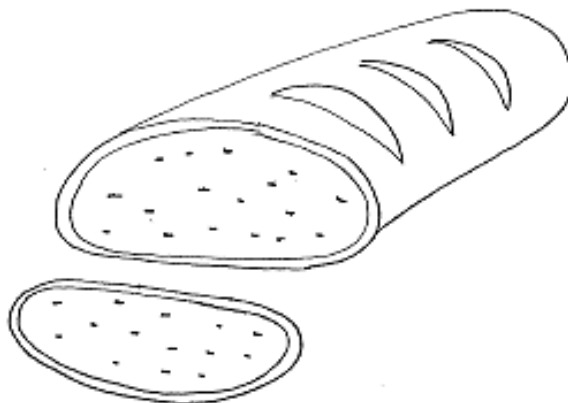

100277534  
„Dialogue - gemeinsam lernen für Europa“  
„Dialogy - společně se učíme pro Evropu“





Europäische Union. Europäischer  
Fonds für regionale Entwicklung.  
Evropská unie. Evropský fond pro  
regionální rozvoj.



Altoj sousede. Hallo Nachbar.  
Interreg V A / 2014 – 2020

Das ist **das Brot**.  
Ich esse gern **Brot**.

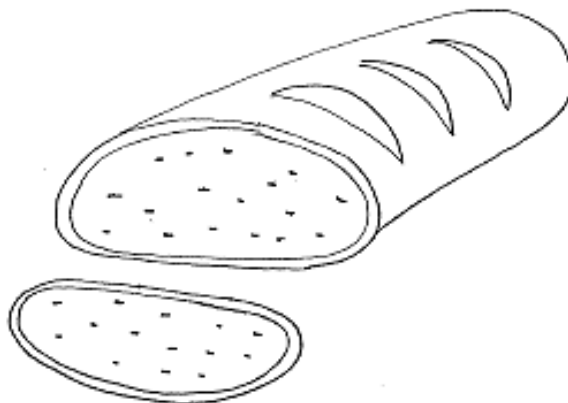

100277534  
„Dialoge - gemeinsam lernen für Europa“  
„Dialogy - společně se učíme pro Evropu“





Europäische Union. Europäischer  
Fonds für regionale Entwicklung.  
Evropská unie. Evropský fond pro  
regionální rozvoj.



Altoj sousede. Hallo Nachbar.  
Interreg V A / 2014–2020

To je **maso**.  
Jím rád **maso**. Jím ráda **maso**.

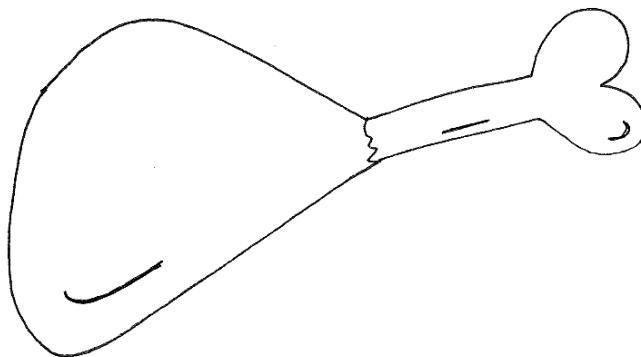

100277534  
„Dialogue - gemeinsam lernen für Europa“  
„Dialogy - společně se učíme pro Evropu“





Europäische Union. Europäischer  
Fonds für regionale Entwicklung.  
Evropská unie. Evropský fond pro  
regionální rozvoj.



Altoj sousede. Hallo Nachbar.  
Interreg V A / 2014-2020

Das ist **das Fleisch**.  
Ich esse gern **Fleisch**.

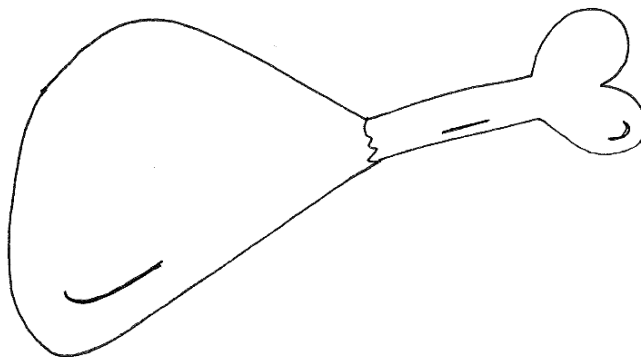

100277534  
„Dialogue - gemeinsam lernen für Europa“  
„Dialogy - společně se učíme pro Evropu“





Europäische Union. Europäischer  
Fonds für regionale Entwicklung.  
Evropská unie. Evropský fond pro  
regionální rozvoj.



Altoj sosoude. Hallo Nachbar.  
Interreg V A / 2014-2020

**Co jíš rád? Slova podtrhni a nakresli je:**

**Jím rád (ráda):** maso, chleba, dort, čokoládu, šunku,  
máslo, salám, marmeládu, jogurt, sýr.



100277534  
„Dialogue - gemeinsam lernen für Europa“  
„Dialogy - společně se učíme pro Evropu“





Europäische Union. Europäischer  
Fonds für regionale Entwicklung.  
Evropská unie. Evropský fond pro  
regionální rozvoj.



Altoj sousede. Hallo Nachbar.  
Interreg V A / 2014-2020

**Was isst du gern? Unterstreiche die Wörter und zeichne sie:**

**Ich esse gern:** Fleisch, Brot, Torte, Schokolade,  
Schinken, Butter, Salami, Marmelade, Joghurt, Käse.



100277534  
„Dialogue - gemeinsam lernen für Europa“  
„Dialogy - společně se učíme pro Evropu“







Europäische Union. Europäischer  
Fonds für regionale Entwicklung.  
Evropská unie. Evropský fond pro  
regionální rozvoj.



Altoj souséde. Hallo Nachbar.  
Interreg VA / 2014–2020

## Najdi slova z tohoto seřitu:



100277534  
„Dialog - gemeinsam lernen für Europa“  
„Dialog - společně se učíme pro Evropu“





Europäische Union. Europäischer  
Fonds für regionale Entwicklung.  
Evropská unie. Evropský fond pro  
regionální rozvoj.



Altoj sousede. Hallo Nachbar.  
Interreg VA / 2014-2020

## Finde die Wörter aus diesem Heft:



100277534  
„Dialoge - gemeinsam lernen für Europa“  
„Dialogy - společně se učíme pro Evropu“





Europäische Union. Europäischer  
Fonds für regionale Entwicklung.  
Evropská unie. Evropský fond pro  
regionální rozvoj.



Altoj sousede. Hallo Nachbar.  
Interreg V A / 2014-2020

# Slovička / Vokabeln

sýr	der Käse
šunka	der Schinken
jogurt	der /das Joghurt
dort	die Torte
salám	die Salami
máslo	die Butter
marmeláda	die Marmelade
čokoláda	die Schokolade



100277534  
„Dialogue - gemeinsam lernen für Europa“  
„Dialogy - společně se učíme pro Evropu“





Europäische Union. Europäischer  
Fonds für regionale Entwicklung.  
Evropská unie. Evropský fond pro  
regionální rozvoj.



Altoj sousede. Hallo Nachbar.  
Interreg V A / 2014–2020

# Slovička / Vokabeln

chleba

das Brot

maso

das Fleisch

jím

ich esse

rád, ráda

gern

jídlo

das Essen

co

was

jíš?

ist du?



100277534  
„Dialogue - gemeinsam lernen für Europa“  
„Dialogy - společně se učíme pro Evropu“

